



**“EU CUIDO DE VOCÊ,
VOCÊ CUIDA DE MIM”**

**EDUCAÇÃO INFANTIL
PRÉ I**



SEMANA 6

Escola Municipal de Educação Básica “ 13 de Maio”

Professor:

e-mail –

Telefone/WhatsApp-

Turma: **Pré I**

Turno:

Aluno: _____



ESTADO DE MATO GROSSO

Prefeitura Municipal de Nova Olímpia

Secretaria Municipal de Educação, Cultura, Esporte, Turismo e Lazer
Coordenadoria de Ensino

Registro 06 - Roteiro de Atividades Remotas Encaminhadas para os Alunos – Semana (6)

Escola Municipal de Educação Básica “ 13 de Maio ”

Professoras:

e-mail – I

Telefone/WhatsApp

Turma: **Pré I**

Turno:

Aluno(a) _____

Sequência de Atividades – Passo a Passo

CAMPO DE EXPERIÊNCIA: Traços, Sons, Cores e Formas.
OBJETIVOS DE APRENDIZAGEM E DESENVOLVIMENTO: (EIO3TS02) Criar desenhos colagens, modelagens a partir de seu próprio repertório e da utilização dos elementos da linguagem das artes visuais: ponto, linha, cor, forma, espaço e textura.

Atividade – 01 Data - 07/09/2020



OLÁ, HOJE IREMOS FAZER UMA COLAGEM COM LÃ BEM BONITA! COLE A LÃ NOS PONTILHADOS DA DONA ARANHA. ELA VAI ADORAR... DEPOIS PODE COLORIR PARA DEIXA-LÁ AINDA MAIS CONTENTE!



"A MAMÃE ARANHA
SUBIU PELA PAREDE.
VEIO A CHUVA FORTE
E A DERRUBOU."



COLE LÃ NOS PONTILHADOS ABAIXO PARA FORMAR UMA ARANHA.





93



ESTADO DE MATO GROSSO

Prefeitura Municipal de Nova Olímpia

Secretaria Municipal de Educação, Cultura, Esporte, Turismo e Lazer
Coordenadoria de Ensino

Atividade – 02 Data - 08/09/2020

CAMPO DE EXPERIÊNCIA: Corpo, Gestos e Movimentos.

OBJETIVOS DE APRENDIZAGEM E DESENVOLVIMENTO: (EIO3CG05) Coordenar suas habilidades manuais no entendimento adequado a seus interesses e necessidades em situações diversas.

 VAMOS MOSTRAR QUE JÁ APRENDEU BEM A LETRINHA “A”... ENTÃO VAMOS FAZELA NO INÍCIO DE CADA PALAVRA ABAIXO. NÃO ESQUEÇA DE ESCREVER SEU NOME COM CAPRICO NAS ATIVIDADES!

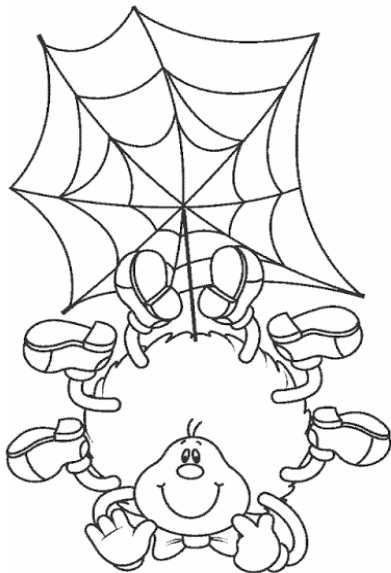
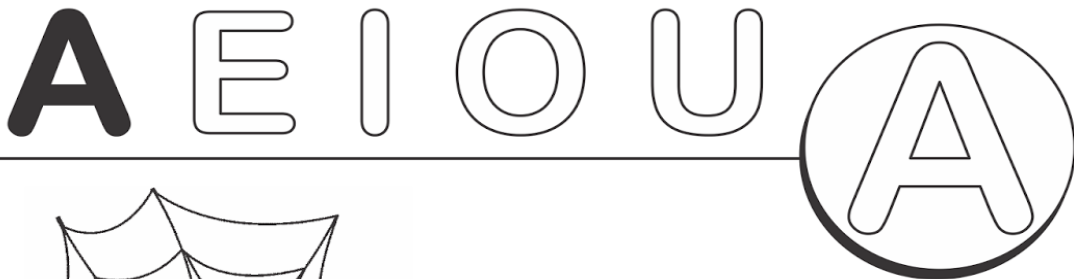

A DONA ARANHA
SUBIU PELA PAREDE
VEIO A CHUVA FORTE
E A DERRUBOU

COMPLETE COM A LETRA A.

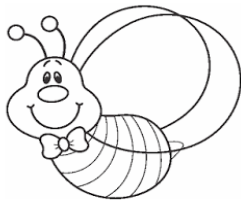

_____ RANHA



_____ BÓBORA

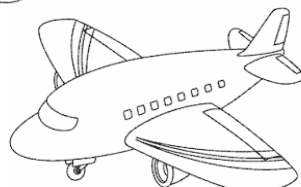

_____ VIÃO



ESTADO DE MATO GROSSO

Prefeitura Municipal de Nova Olímpia

Secretaria Municipal de Educação, Cultura, Esporte, Turismo e Lazer
Coordenadoria de Ensino

Atividade – 03 Data - 09/09/20

CAMPO DE EXPERIÊNCIA: Espaços, Tempos, Quantidades, Relações e Transformações.

OBJETIVOS DE APRENDIZAGEM E DESENVOLVIMENTO: Estabelecer relações de comparação entre objetos, observando suas propriedades.



CIRCULE E PINTE A CAIXA QUE TEM MAIS OBJETOS.

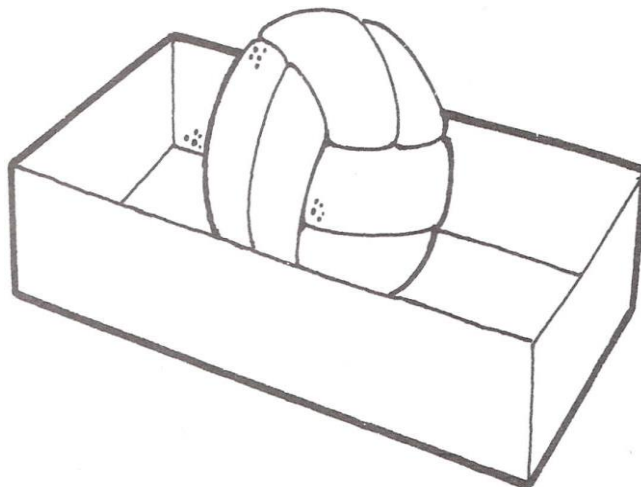
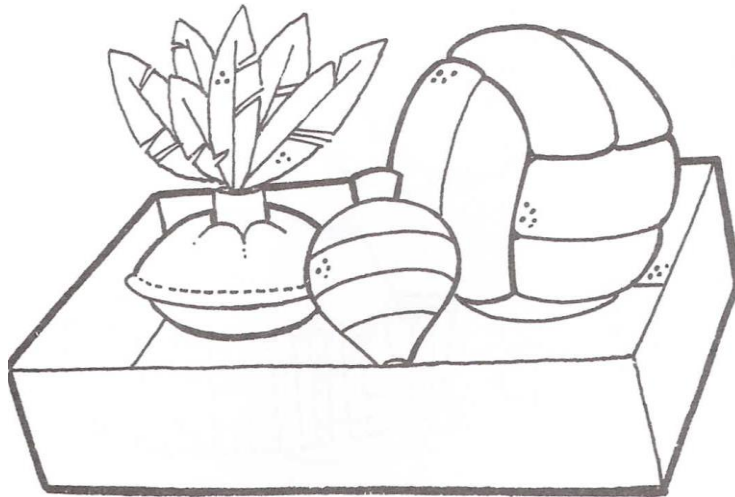



ESTADO DE MATO GROSSO

Prefeitura Municipal de Nova Olímpia

Secretaria Municipal de Educação, Cultura, Esporte, Turismo e Lazer
Coordenadoria de Ensino

Atividade – 04 Data - 10/09/20

CAMPO DE EXPERIÊNCIA: : Espaços, Tempos, Quantidades, Relações e Transformações.

OBJETIVOS DE APRENDIZAGEM E DESENVOLVIMENTO: (EIO3ET04) – Registrar observações, manipulações e medidas usando múltiplas linguagens (desenho, registro por números ou escrita espontânea) em diferentes suportes.

📢 NOSSA ATIVIDADE DE HOJE É COBRIR O NÚMERO 1 COM BASTANTE CUIDADO...
DEPOIS FAZER UM BELO COLORIDO NA DONA ARANHA. VAMOS LÁ!

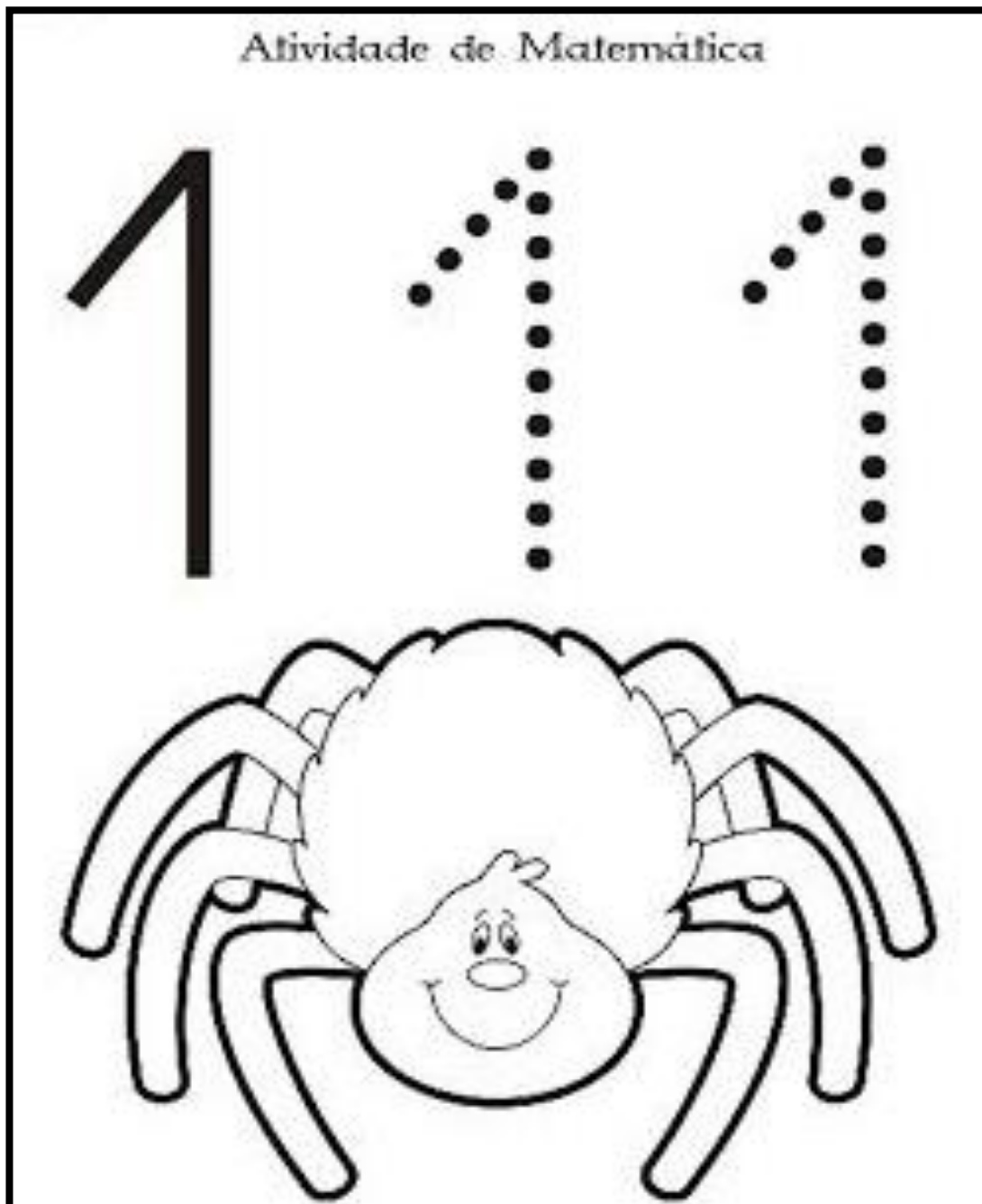



ESTADO DE MATO GROSSO

Prefeitura Municipal de Nova Olímpia

Secretaria Municipal de Educação, Cultura, Esporte, Turismo e Lazer
Coordenadoria de Ensino

Atividade – 05 Data - 11/09/20

CAMPO DE EXPERIÊNCIA: Escuta, Fala, Pensamento e Imaginação.

OBJETIVOS DE APRENDIZAGEM E DESENVOLVIMENTO: (EIO3EF09) Levantar hipóteses em relação à linguagem escrita realizando registros de palavras e textos por meio de escrita espontânea.

▶ OBSERVE QUE NAS PALAVRINHAS ABAIXO ESTÃO FALTANDO AS VOGAIS QUE INICIA AS PALAVRINHAS. VAMOS DESCOBRIR QUAL É A LETRA QUE FALTA E FAZE-LA COM CAPRICHOS! VOCÊ CONSEGUE!

NOME: _____

DATA ____/____/____



ARANHA

COMPLETE OS NOMES DAS FIGURAS.



___RVORE ___VIÃO ___NEL



___GULHA ___BELHA ___BACAXI



ESTADO DE MATO GROSSO

Prefeitura Municipal de Nova Olímpia

Secretaria Municipal de Educação, Cultura, Esporte, Turismo e Lazer
Coordenadoria de Ensino

Atividade – 06 Data - 12/09/20

CAMPO DE EXPERIÊNCIA: Corpo, Gestos e Movimentos.

OBJETIVOS DE APRENDIZAGEM E DESENVOLVIMENTO: (EIO2CG05) Desenvolver progressivamente as habilidades manuais, adquirindo controle para desenhar, pintar, rasgar, folhear, entre outros.



QUE LEGAL, HOJE IREMOS CONSTRUIR O MURO PARA A DONA ARANHA SUBIR. USE SUA CRIATIVIDADE E CONSTRUA O MURO PARA QUE ELE FIQUE BEM BONITO! PODEMOS USAR PALITO DE PICOLÉ OU OUTRO MATERIAL QUE VOCÊ TIVER EM CASA.

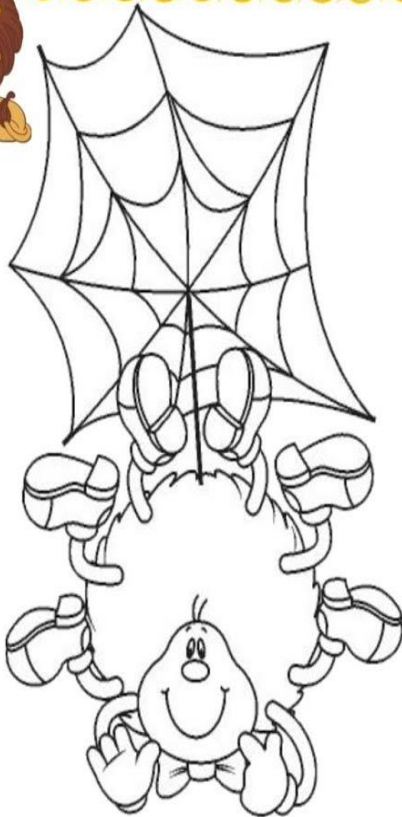

A DONA ARANHA
É MUITO ENGRAÇADINHA
ELA DÁ BYE, BYE
COM A SUA MÃOZINHA

VAMOS CONSTRUIR UM MURO TODO EM PALITOS DE PICOLÉ
PARA QUE DONA ARANHA POSSA SUBIR E DAR BYE, BYE?





Roteiro de Atividades de Educação Física

VAMOS BRINCAR

Não podemos esquecer de se alongar antes de quaisquer atividades físicas.



Atividade 1. Desafio da Bolinha no Papelão.

Materiais: Um papelão de no mínimo uns 60 centímetros e duas bolas pequenas (que pode ser improvisada).

1. Dobre as laterais do papelão, fure três buracos um no meio, um do lado direito e outro do lado esquerdo um pouco maior que a bola (observe a imagem no final).
2. O aluno com pai, mãe ou irmão deverá segurar um de cada lado do papelão.
3. O objetivo será fazer com que a bola caia no buraco manejando o papelão.



Registrar a atividade e envia foto para o professor.